

Mahr

Appareil de mesure de longueur compact



Millimar C 1202

Guide abrégé

Valable à partir de la version 1.0.0.0 du logiciel

3722972

Mahr GmbH

Carl-Mahr-Straße 1

37073 Göttingen

Tel. +49 551 7073 0

info@mahr.com, www.mahr.com

0123



Cher client, chère cliente,

Nous vous remercions d'avoir choisi un produit de la société Mahr GmbH pour votre entreprise. Nous vous prions de bien vouloir observer les instructions suivantes afin de préserver la précision de votre appareil pendant de longues années.

L'évolution permanente de nos produits, en particulier le changement de désignation des types de produits, peut entraîner de légères divergences entre les images ou le texte de la présente documentation et les appareils livrés. Nous nous réservons le droit de modifier l'exécution et l'étendue de la livraison, ainsi que le droit de modification technique à des fins d'amélioration et le droit de traduction de notre documentation.

© by Mahr GmbH

Les pictogrammes suivants sont utilisés dans le présent Guide de l'utilisateur :



Remarque générale



Remarque importante



Attention danger

La non-observation de ces remarques peut entraîner des résultats erronés ou causer l'endommagement de l'appareil.

Introduction

Utilisation conforme

Le Millimar C 1202 est un appareil électronique de mesure et d'analyse de longueur utilisé en production. Selon le module N 1700 utilisé, il est par ex. possible d'y raccorder deux palpeurs de mesure inductifs ou incrémentiels ou un ou deux instruments de mesure pneumatiques.

Les consignes d'utilisation, de maintenance et d'entretien présentées dans ce Guide de l'utilisateur abrégé sont à respecter.

Afin de tirer le meilleur parti de cet appareil de mesure, il est impératif de lire les instructions avant la mise en service.

L'appareil de mesure atteint sa précision maximale après un temps de réchauffement de 30 minutes.

N'utiliser le Millimar C 1202 qu'avec le bloc d'alimentation réseau fourni.

Le manuel d'utilisateur plus détaillé peut être téléchargé à partir de la page d'appareil sur le site web suivant : www.mahr.com/products

La fourniture de l'appareil de mesure de longueur se compose des éléments suivants :

- Appareil de mesure Millimar C 1202
- Bloc d'alimentation réseau avec jeu d'adaptateurs
- Module de terminaison de bus
- Carte mémoire micro SD
- Guide abrégé

! Annulation de la garantie

Les interventions d'assistance suite à la présence de virus qui ont pénétré dans le système soit par la connexion réseau, soit par tout autre support de données, sont de manière générale exclues de la garantie.

Si le matériel est stocké à des températures inférieures à 10 °C ou supérieures à +50 °C ainsi qu'à une humidité relative de l'air supérieure à 85 %, la garantie de l'appareil expire.

⚠ Consignes de sécurité

L'appareil est conforme aux prescriptions de sécurité en vigueur et a quitté l'usine dans un parfait état de marche. Il y a cependant un danger de mort et un risque de blessures si les consignes suivantes ne sont pas respectées.

1. Lire la documentation correspondante avant le branchement et la première mise en service.
Respecter toutes les consignes de sécurité contenues dans le Guide de l'utilisateur abrégé.
2. Conserver la documentation à portée de main sur le lieu d'utilisation de l'appareil.
3. Respecter les prescriptions de sécurité, de prévention des accidents et les directives internes à l'entreprise. Se renseigner auprès du responsable sécurité de l'entreprise.
4. Avant le branchement au réseau, vérifier que la tension du réseau sur place se situe dans la plage de travail du bloc d'alimentation réseau (100 V - 240 V, 50 Hz - 60 Hz).
Si la tension est différente, ne brancher en aucun cas l'appareil.
5. Ne brancher l'appareil que sur des prises électriques à contact de protection conformes aux prescriptions en vigueur de la société de distribution d'électricité locale.
Il en va de même pour les câbles de rallonge.
6. N'utiliser que des blocs d'alimentation réseau d'origine intacts.
7. Lors du branchement des palpeurs inductifs, veiller à ce que les fiches soient fermement vissées dans les prises.
8. Veillez à ce que l'appareil ne se renverse pas et vérifier qu'il repose sur un support stable.
9. Ne pas utiliser l'appareil dans des locaux à risque d'explosion et ne pas l'exposer aux rayons directs du soleil.
10. Ne pas nettoyer le clavier à membrane au moyen de détergents contenant des solvants.
11. L'ouverture de l'appareil est interdite.
12. Les instruments de mesure et de contrôle utilisés avec le Millimar sont soumis à l'obligation de surveillance des instruments de contrôle.
C'est pourquoi il faut s'assurer régulièrement par la surveillance des moyens de contrôle, effectuée par l'utilisateur ou par l'assistance Mahr, que les marges d'erreur autorisées spécifiées pour les instruments de contrôle et de mesure sont respectées.

Remarques importantes avant la mise en service de l'appareil de mesure de longueur

- L'appareil de mesure ne doit être utilisé que pour son usage prévu. Mahr décline toute responsabilité en cas de dommages dus à une utilisation et une charge différentes.
- Si cet appareil de mesure ne vous permet pas de résoudre votre tâche de mesure, nous pouvons vous offrir une autre solution parmi notre portefeuille de produits. Veuillez nous fournir les renseignements concernant la tâche de mesure que vous souhaitez réaliser.

! Ne pas utiliser de marqueurs électriques.

Remarque concernant l'élimination

Les appareils qui ont été vendus par Mahr après le 23 mars 2006 peuvent nous être retournés. Nous éliminerons ces appareils dans le respect de l'environnement.

Les directives UE en vigueur (DEEE, ElektroG) sont appliquées.

Confirmation de traçabilité

Nous déclarons sous notre propre responsabilité que les caractéristiques de qualité du produit correspondent aux normes et caractéristiques techniques indiquées dans nos documents commerciaux (Guide de l'utilisateur, prospectus, catalogue). Nous attestons que les moyens de vérification utilisés pour contrôler ce produit, garantis par notre système d'assurance qualité, sont conformes aux normes nationales.

Nous vous remercions de la confiance que vous nous accordez en achetant ce produit.

Déclaration de conformité UE/UK

Cet appareil de mesure est conforme aux directives UE/UK en vigueur.



La dernière déclaration de conformité du produit correspondant est disponible au téléchargement à l'adresse www.mahr.com/products ou elle peut être demandée à l'adresse suivante :

Mahr GmbH, Carl-Mahr-Straße 1, D-37073 Göttingen

Référence	Dernière modification	Version
3722972	17.05.2021	Valable à partir de la version 1.0.0.0 du logiciel

Sommaire

1. Livraison et raccordement

- 1.1 Déballage..... 6
- 1.2 Contenu de la livraison 7
- 1.3 Insertion d'un module de mesure 8
- 1.4 Pictogrammes..... 10
- 1.5 Éléments de commande et interfaces..... 12
 - 1.5.1 Écran et touches de commande 12
 - 1.5.2 Touches double fonction..... 13
 - 1.5.3 Affichage du mode pour la mesure de référence 14
 - 1.5.4 Interfaces..... 14

2. Première mise en service (réalisation des réglages de base)

- 2.1 Mise en marche..... 15
- 2.2 Sélection de la langue d'affichage 15
- 2.3 Réglage de l'unité de mesure 15
- 2.4 Raccordement du palpeur de mesure 16
- 2.5 Sélection du type de palpeur 16
- 2.6 Réglage du capteur de mesure 18
- 2.7 Écran de mesure 19
- 2.8 Extinction..... 19

1. Livraison et raccordement

1.1 Déballage

1

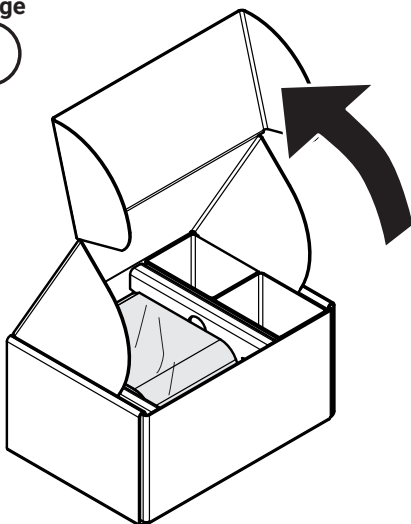

3

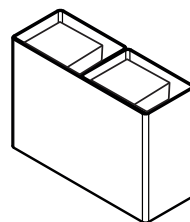

2

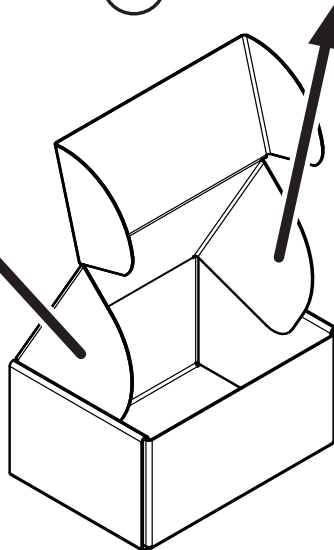

4

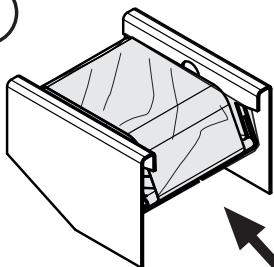

5

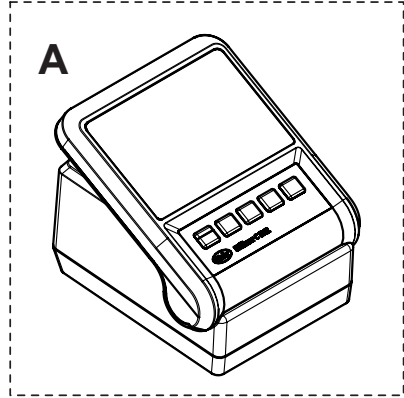
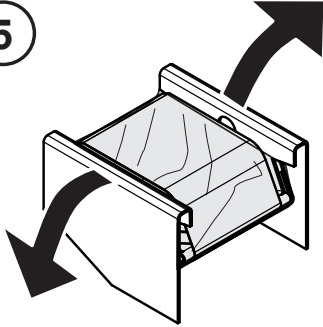

6

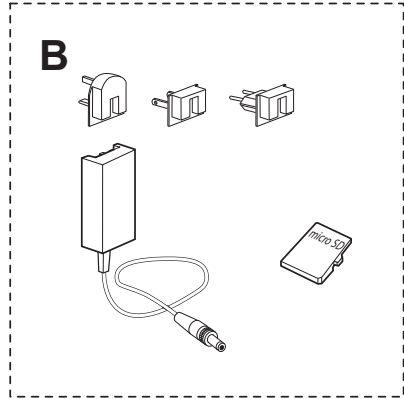
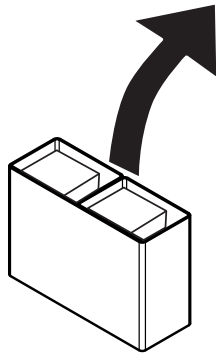

1.2 Contenu de la livraison

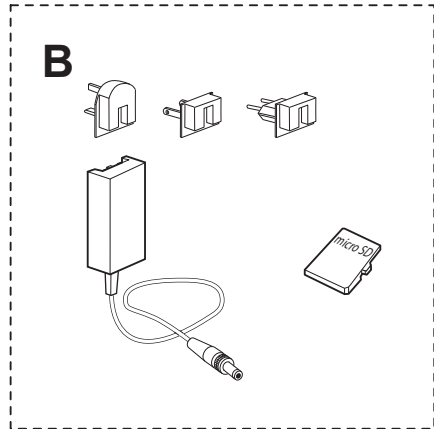
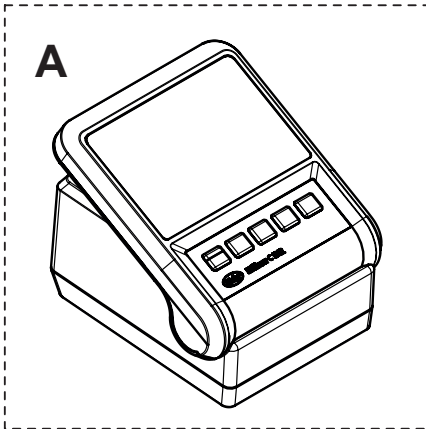

Contenu de la livraison



















- Millimar C 1202
- Bloc d'alimentation réseau avec jeu d'adaptateurs
- Module de terminaison de bus
- Carte mémoire micro SD
- Guide abrégé

Module de terminaison de bus monté dans le C 1202

Emplacement de la carte mémoire micro SD

1.4 Pictogrammes

Écran de démarrage			
	Sélection d'un menu		
	Définition du point zéro		
	Définition du point zéro Mode manuel		
	Définition du point zéro Mode séquentiel		
	Définition du point zéro Mode parallèle		
	Définition du point zéro. Appui long pour commutation de fonction		Réinitialisation de la mémoire Max/Min. Appui long pour commutation de fonction
	Définition du point zéro Mode manuel Appui long pour commutation de fonction		Réinitialisation de la mémoire Max/Min Mode manuel Appui long pour commutation de fonction
	Définition du point zéro Mode séquentiel Appui long pour commutation de fonction		Réinitialisation de la mémoire Max/Min Mode séquentiel Appui long pour commutation de fonction
	Définition du point zéro Mode parallèle Appui long pour commutation de fonction		Réinitialisation de la mémoire Max/ MinMode parallèle Appui long pour commutation de fonction
	Transmission de données désactivée, pas de liaison		Transmission de données
	Transmission de données Manuel, désactivée		Transmission de données Mode manuel
	Transmission de données Mode séquentiel, désactivée		Transmission de données Mode séquentiel
	Transmission de données Mode parallèle, désactivée		Transmission de données Mode parallèle
	Réduire la résolution		Augmenter la résolution
	Réduire la résolution. Appui long pour commutation de fonction		Augmenter la résolution Appui long pour commutation de fonction
	Sélection d'une caractéristique		

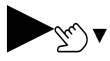
Menu de réglage			
	Sélection d'un menu		Quitter le menu
	Feuilleter vers la gauche		Feuilleter vers la droite
	Feuilleter vers le bas		Feuilleter vers le haut
	Sélection de menu subordonné		
	Confirmation de la sélection / saisie		Abandon du menu subordonné / de la saisie
	Sélection de position		Désélection de position
	Enregistrement des réglages sur carte mémoire		Suppression d'un fichier de la carte mémoire
Mode de mesure « en fonction du temps »			
	Démarrage de la mesure		
	Interruption de la mesure		Arrêt de la mesure
	Réinitialisation de la mémoire Max/Min.		
	Sélection d'une caractéristique Appui long pour commutation de fonction		Sélection de caractéristique désactivée Appui long pour commutation de fonction
	Démarrage de la mesure Appui long pour commutation de fonction		

1.5 Éléments de commande et interfaces

1.5.1 Écran et touches de commande

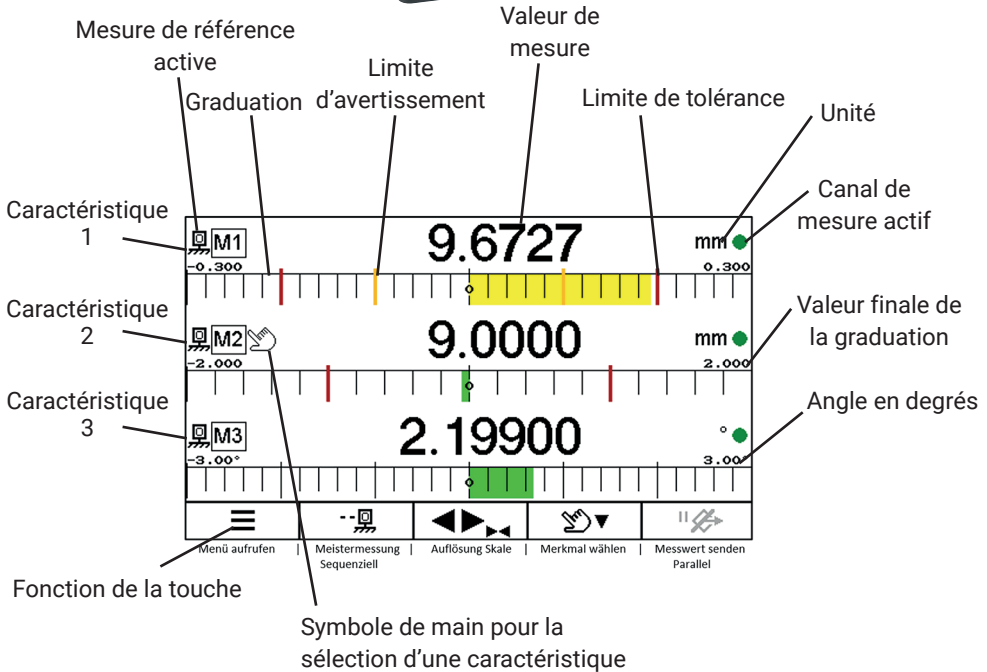

1.5.2 Touches double fonction

 Certaines touches ont 2 fonctions. Lorsqu'on actionne la touche pendant plus de 2 secondes, la touche commute sur l'autre fonction.

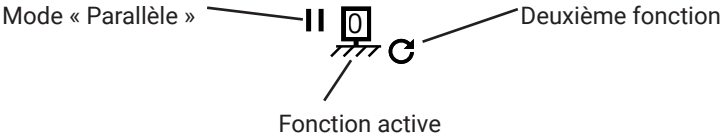

Augmentation de la résolution de la graduation

Réduction de la résolution de la graduation

Symbole de main pour la sélection d'une caractéristique

Démarrage de la mesure en mode de fonctionnement **En fonction du temps**

Mesure de référence

Réinitialisation de la mémoire des valeurs extrêmes

1.5.3 Affichage du mode pour la mesure de référence

Mode manuel

=> La mesure de référence est exécutée pour la caractéristique désignée par le symbole de main



Mode séquentiel

=> La mesure de référence est exécutée pour la caractéristique désignée par le symbole de main. Le symbole de main se déplace automatiquement sur la caractéristique suivante. La mesure de référence peut alors être exécutée pour cette caractéristique.



Mode parallèle

=> La mesure de référence est exécutée simultanément pour toutes les caractéristiques actives.



1.5.4 Interfaces

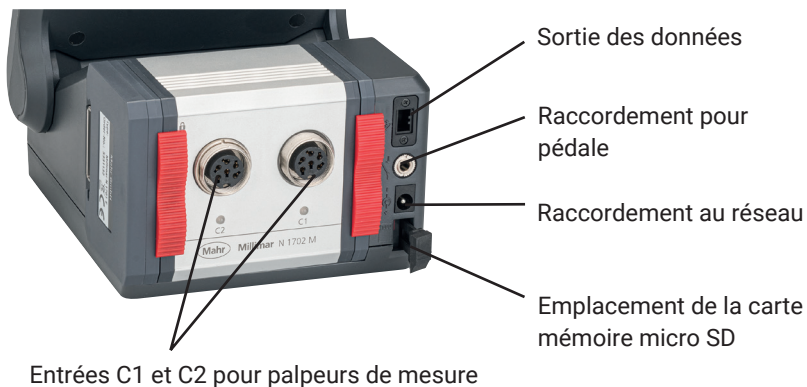

2. Première mise en service

2.1 Mise en marche

- Raccorder le bloc d'alimentation à l'instrument de mesure et la prise réseau
- Appuyer sur la touche MARCHE/ARRÊT
- => Sur le visuel s'affiche :

l'écran de démarrage

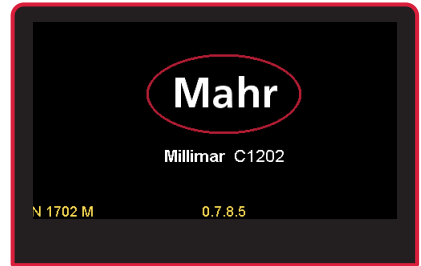

2.2 Sélection de la langue d'affichage

- Sélectionner la langue souhaitée avec ▼ ou ▲
- Confirmer la saisie avec la touche ✓



2.3 Réglage de l'unité de mesure

- Sélectionner l'unité de mesure souhaitée avec ▼ ou ▲
- Confirmer la saisie avec la touche ✓



2.4 Raccordement du palpeur de mesure

- Raccorder avec l'entrée de palpeur de mesure C1



Entrées de palpeur C1 et C2

2.5 Sélection du type de palpeur

Appuyer sur la touche ON / OFF

- => Le menu s'affiche



- Sélectionner **Réglage 3** avec ► ou ◀ et

Fonctionn. M1	Affichage	Réglage 3	Système 1
Facteur C1			1.0000
Facteur C2			1.0000
Type de palpeur C1			Mahr, Normal
Type de palpeur C2			Mahr, Normal
Filter (moyenne de n-valeurs)			1
◀ ▶ ▼			

- Sélectionner le menu subordonné **Type de palpeur C1** avec ▼ ou ▲
- Sélectionner avec la touche ✓ ou quitter le menu subordonné avec la touche ✕

Fonctionn. M1	Affichage	Réglage 3	Système 1
Facteur C1			1.0000
Facteur C2			1.0000
Type de palpeur C1			Mahr, Normal
Type de palpeur C2			Mahr, Normal
Filter (moyenne de n-valeurs)			1
✕ ✓ ▼ ▲			

- Sélectionner le type de palpeur de mesure souhaité avec ▼ ou ▲
- => Palpeurs de mesure compatibles : voir la section Caractéristiques techniques du Guide de l'utilisateur.
- Confirmer avec la touche ✓ ou annuler avec la touche ✕
- Quitter le menu subordonné avec ✕ ou le menu de réglage en appuyant sur la touche ↵.

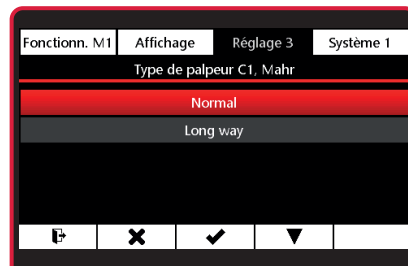

! *L'appareil atteint sa précision maximale après un temps de fonctionnement de 30 minutes env. Il est recommandé de configurer mécaniquement les palpeurs de mesure sur le point zéro électrique avant d'exécuter la première mesure. Utiliser à cet effet le mode Configuration qui affiche la valeur brute ou absolue du palpeur.*

2.6 Réglage du capteur de mesure

- Appuyer sur la touche ON / OFF
- => Le menu s'affiche
- Sélectionner **Système 1** avec ► ou ◀ et 
- Sélectionner le menu subordonné **mode absolu** avec ▼
- Confirmer la saisie avec la touche ✓ ou quitter le menu subordonné avec la touche ✕

 Un ou deux canaux de mesure s'affichent. Cela dépend du module N 1700 utilisé. La valeur affichée correspond à la valeur directe du capteur de mesure.

- Ajuster le palpeur de mesure mécaniquement près de « 0 »
- Utiliser la touche ► ◀ ou ◀ ► pour adapter la graduation
- Quitter le menu de réglage en appuyant sur la touche .

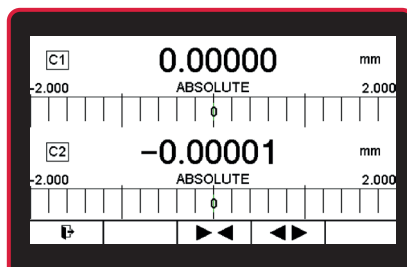
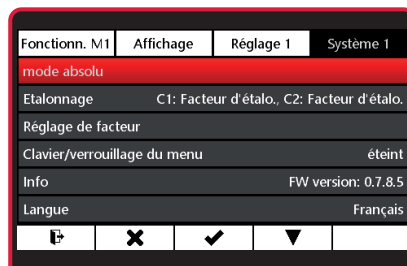
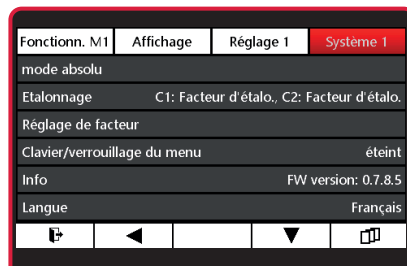

2.7 Écran de mesure

- Appuyer sur la touche ON / OFF



=> L'écran de mesure s'affiche

- Utiliser la touche  pour régler la valeur affichée sur la valeur de référence

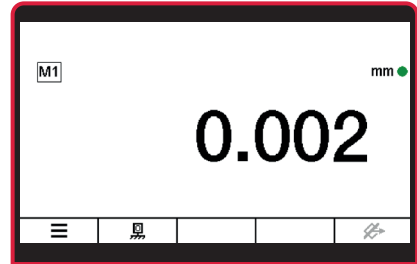

=> Valeur de référence = 0

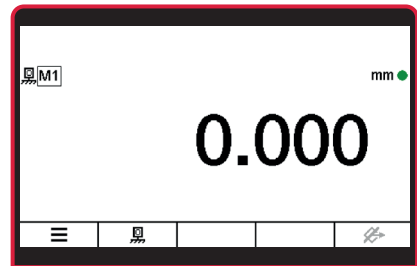

2.8 Extinction

- ! Pour pouvoir désactiver le C 1202 par la touche ON / OFF, l'écran de mesure doit être actif.

- Actionner la touche ON / OFF pendant 2 secondes au moins. L'appareil s'éteint.

 Le manuel d'utilisateur plus détaillé peut être téléchargé à partir de la page d'appareil sur le site web suivant :
www.mahr.com/products

